

Despliegue del triángulo preensamblado y anclaje al suelo

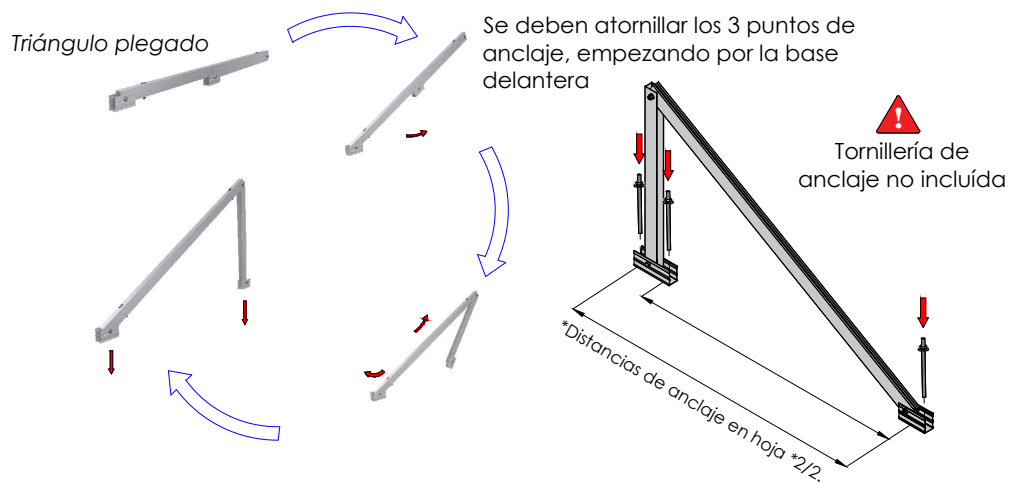

Apriete de las uniones y anclaje al suelo mediante tornillo de hasta M10.

Montaje del perfil guía sobre el triángulo

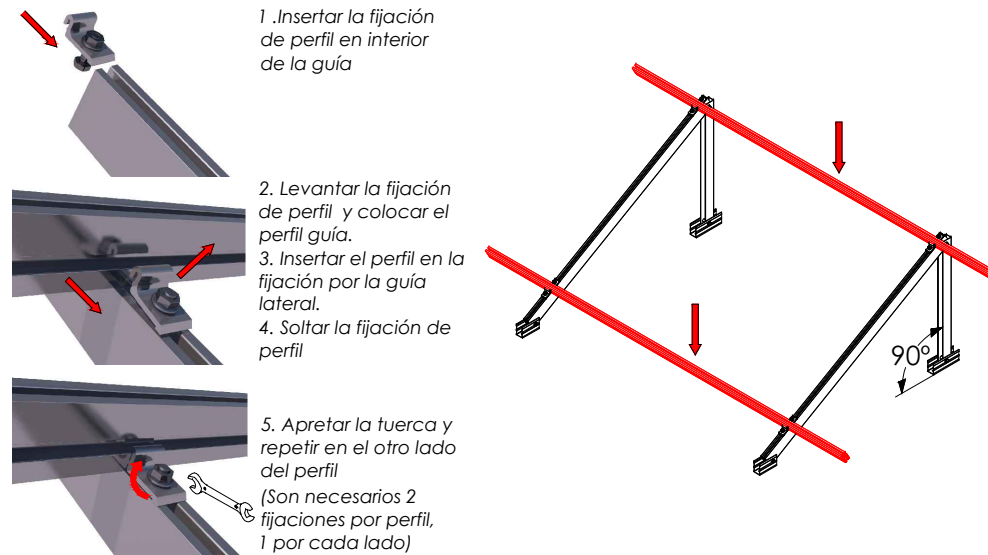

Unir los perfiles con las piezas UG1

Introducir los perfiles dentro del del elemento de unión UG1 a través de las ranuras laterales.

Una vez dentro, fijar la unión con los tornillos de bloqueo, siempre a la altura de la ranura lateral.

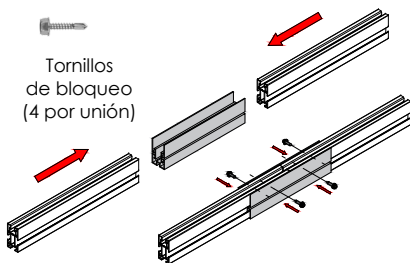

Soporte inclinado abierto para cubierta plana. Vertical.



Fijar arriostramientos

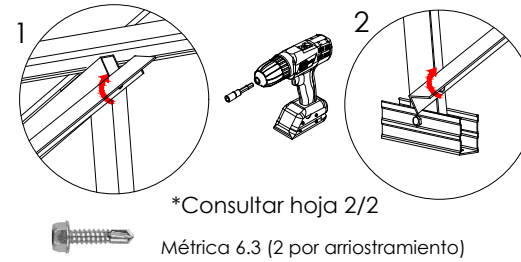

Ubicar los módulos sobre los perfiles

Distribuir los módulos para que su colocación sea simétrica a lo largo del soporte, dejando la misma distancia de sobrante en los extremos.

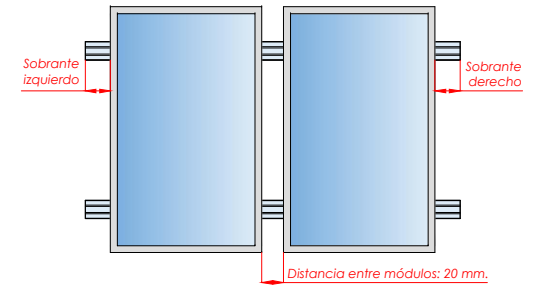

Dejar una separación entre módulos de 20 mm para poner el presor central que fijará los módulos al perfil.

Fijación de los módulos con los presores y colocación de las tapas G1

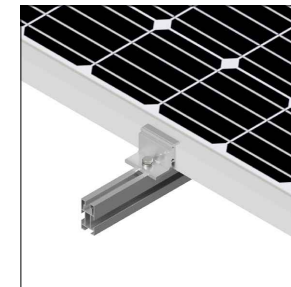
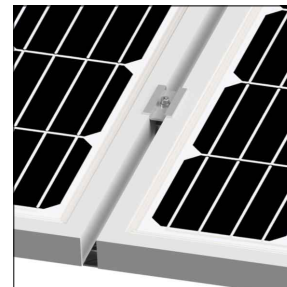

Válido para medidas de espesor de módulo de 28 mm a 40 mm

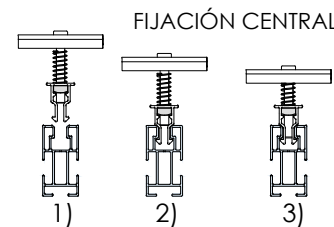
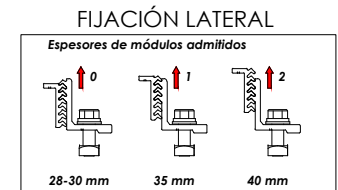

- 1) Alinear presor con el perfil
- 2) Bajar hasta hacer clic
- 3) Roscar el tornillo.

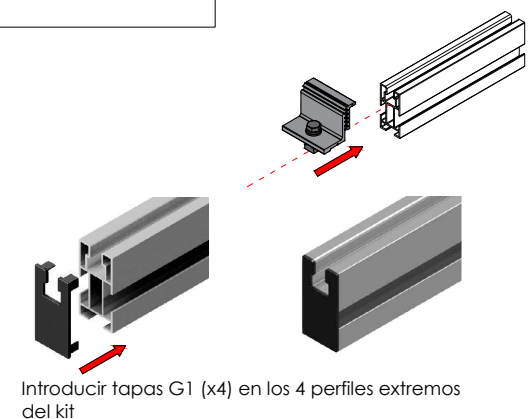

PLANO DE MONTAJE

Tamaño máx. 1800x1150



Marcado ES19/86524 CE

Nota:
 - Comprobar el buen estado de la cubierta y la capacidad portante de la misma
 - Comprobar la impermeabilidad de la fijación una vez colocada

08V
 SUNFER

Soporte inclinado abierto para cubierta plana Vertical.

1



2

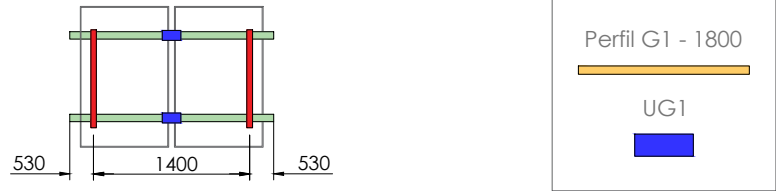

3

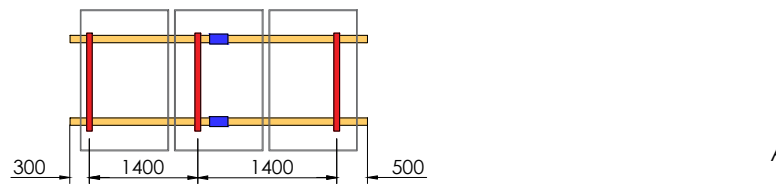

4

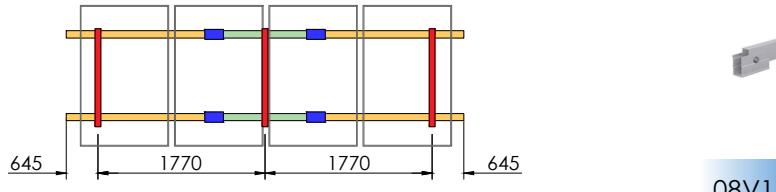

5

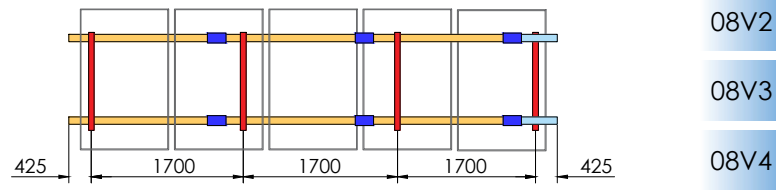

6

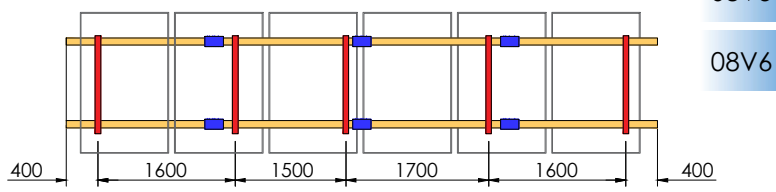

Par de apriete:

Tornillo Presor	7 Nm
Tornillo M8 Hexagonal	20 Nm
Tornillo M10 Hexagonal	40 Nm
Tornillo M4,2/4,8 Hexagonal	6 Nm
Tornillo M6.3 Hexagonal	10 Nm

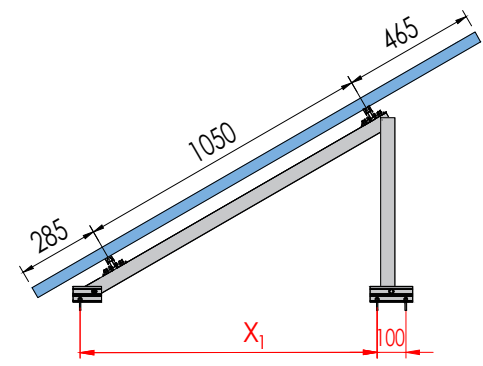

Kits estándar	Productos bajo pedido						
	15°	30°	5°	10°	20°	25°	35°
X ₁ (mm)	1163	1045	1199	1186	1132	1093	990

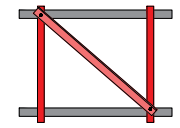

Arriostamiento para 2 triángulos

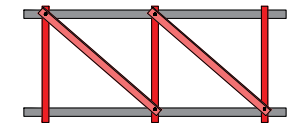

Arriostamiento para 3 triángulos

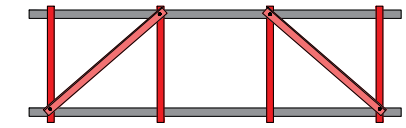

Arriostamiento para 4 o más triángulos

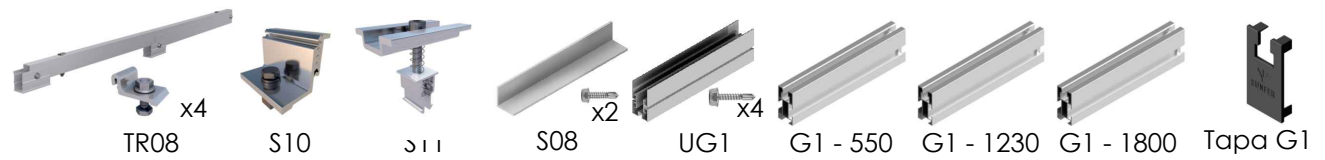

	TR08	S10	S11	S08	UG1	G1 - 550	G1 - 1230	G1 - 1800	Tapa G1
08V1	2	4	-	1	-	-	2	-	4
08V2	2	4	2	1	2	-	4	-	4
08V3	3	4	4	2	2	-	-	4	4
08V4	3	4	6	2	4	-	2	4	4
08V5	4	4	8	2	6	2	-	6	4
08V6	5	4	10	2	6	-	-	8	4

CARACTERÍSTICAS DEL MONTAJE



Nos reservamos el derecho a realizar modificaciones en el producto en cualquier momento sin aviso previo si desde nuestro punto de vista son necesarias para la mejora de la calidad. Las ilustraciones pueden ser sólo ejemplos y, por tanto, la imagen que aparece puede diferir del producto suministrado.

Marcado CE ES19/86524

2/2