

# Ficha técnica

## Soporte inclinado elevado para terreno para 2 filas de módulos

# 38V

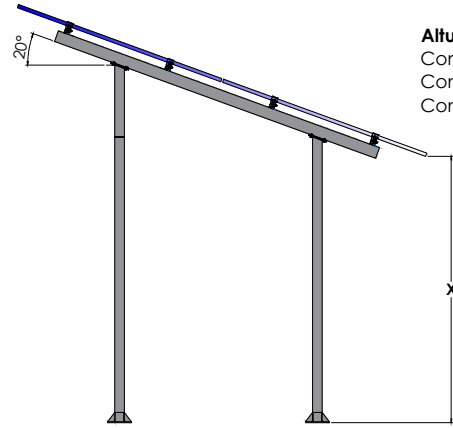

**Altura libre (X)**  
 Con módulo de 1650 = 3014 mm  
 Con módulo de 2000 = 2895 mm  
 Con módulo de 2279 = 2799 mm

- Soporte inclinado elevado para 2 filas de módulos para terreno.
- Anclaje a hormigón.
- Disposición de los módulos: Vertical.
- Inclinación estándar 20°.
- Altura libre en punto más desfavorable variable en función del tamaño del módulo (ver plano)
- Válido para espesores de módulos de 28 hasta 40 mm.
- Sistema modular, compuesto por un Kit Base+Kits de ampliación. Desde 8 módulos hasta 20 módulos.
- Tornillería de anclaje no incluida.

**NOTA:**  
 Debido a las tolerancias del producto NO colocar los anclajes en la losa de hormigón antes de tener montado el pórtico. Una vez ensamblado el pórtico, marcar los agujeros de anclaje y perforar la losa para colocar los anclajes.

**Se debe realizar un estudio geotécnico del terreno**

**Viento:** Hasta 150 Km/h (Ver documento de velocidades del viento)  
**Materiales:** Pilares y vigas en acero galvanizado en caliente por inmersión.  
 Perfilaría de aluminio EN AW 6005A T6  
 Tornillería de acero inoxidable A2-70  
*Comprobar el buen estado y la capacidad portante del terreno antes de cualquier instalación.*



Para módulos de hasta **2279x1150** - Sistema Kit

2279x1150

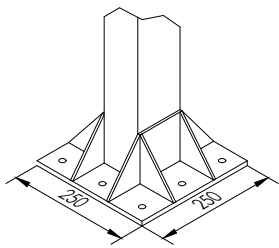

**Nota**  
 La tornillería de anclaje no incluida.  
 Válido hasta Ø12

**Par de apriete:**

Tornillo Presor	7 Nm
Tornillo M8 Hexagonal	20 Nm
Tornillo M10 Hexagonal	40 Nm
Tornillo M6.3 Hexagonal	10 Nm

Herramientas necesarias:

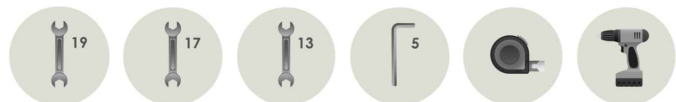

Seguridad:

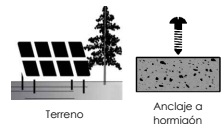

Marcado ES19/86524 CE

Reservado el derecho a efectuar modificaciones. Las ilustraciones de productos son a modo de ejemplo y pueden diferir del original.

# Ficha técnica

## Soporte inclinado elevado para terreno para 2 filas de módulos

# 38V

Sistema kit

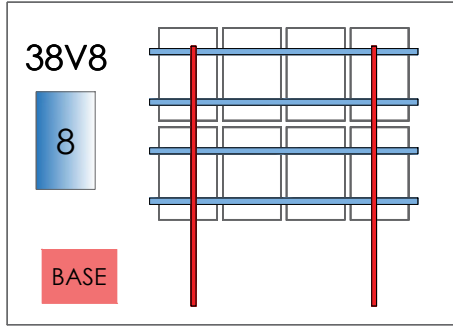

TR38V

Perfil G7 - 1200

Perfil G7 - 2400

Perfil G7 - 3600

Perfil G7 - 4800

UG7

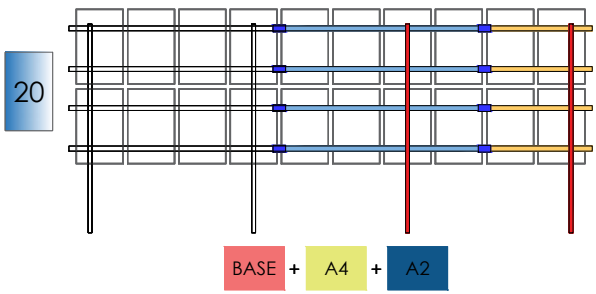
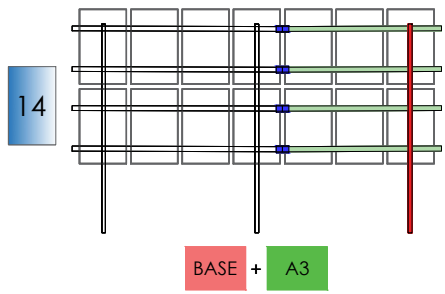
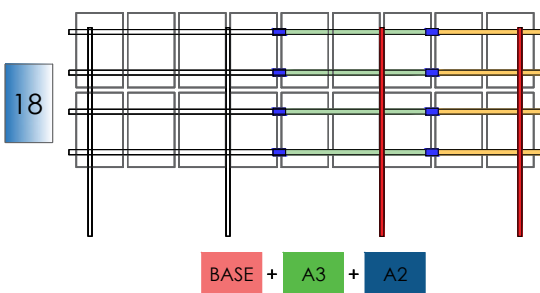
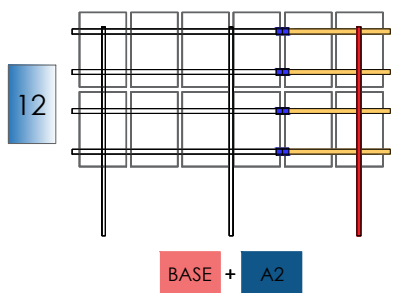
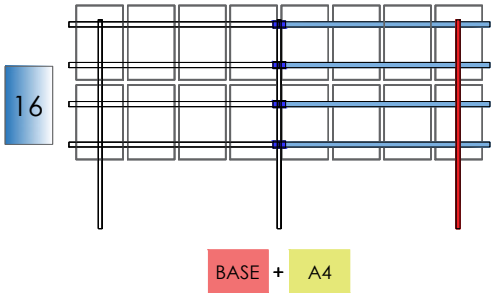
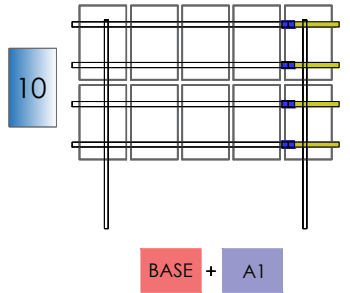

Reservado el derecho a efectuar modificaciones · Las ilustraciones de productos son a modo de ejemplo y pueden diferir del original.

# Velocidades de viento



Soporte inclinado elevado para terreno para  
2 filas de módulos

**38V**  
Sistema kit

 **SUNFER**



- **Cargas de viento:** Según túnel del viento en modelo computacional CFD
- **Cálculo estructural:** Modelo computacional comprobado mediante  
EUROCÓDIGO 3 "PROYECTO ESTRUCTURAS DE ACERO"  
EUROCÓDIGO 9 "PROYECTO ESTRUCTURAS DE ALUMINIO"

 Cuadro de velocidades máx. admisibles de viento								
Tamaño módulo 	2279x1150 mm							
Nº de módulos	8	10	12	14	16	18	20	
Velocidad del viento	150	110	150	130	110	130	130	Velocidad de viento km/h
Carga de nieve	40	40	40	40	40	40	40	Carga de nieve kg/m <sup>2</sup>

- Para garantizar la resistencia a la velocidad máxima de diseño se deberán utilizar anclajes adecuados y utilizar el lastre indicado por el fabricante para cada situación.